

Varenummer: 2310431055S  
Beskrivelse: E+G Stilleben  
LX.30-SW17-M6X54-S

## Mål

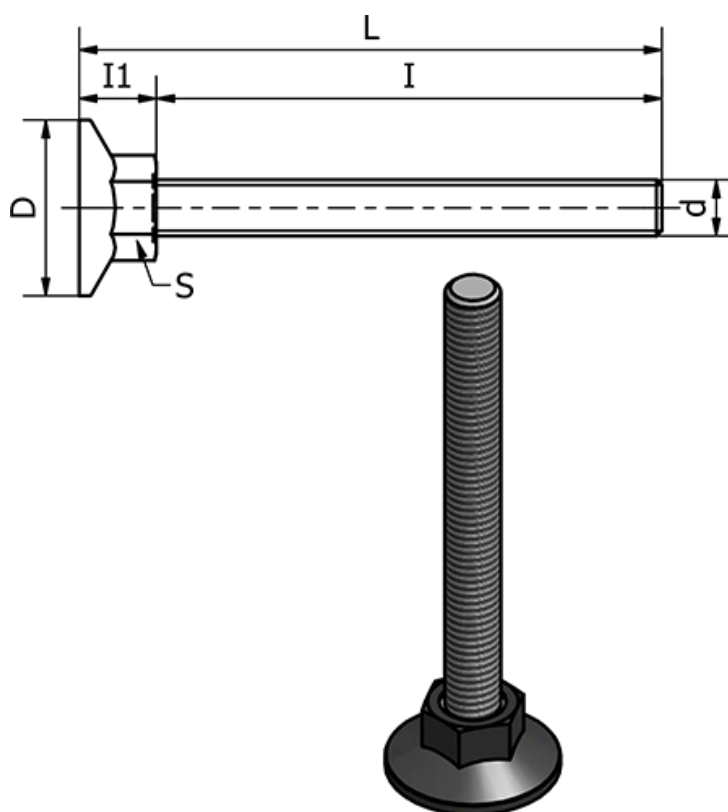

d	= M6
D	= 30
I	= 54
I1	= 12
L	= 66
Max statisk belastning (N)	= 1500
S	= 17
Type	= Forzinket

Vægt (g) = -